

Ценова листа 2026

РЕА ТЕХ

ЗА СКИ СЕРВИЗ

Ръчни инструменти

Електроуреди

Менгемета

Пили Четки Вакси

ЗА СКИ ПИСТИ

Слаломни колове



Обезопасителни мрежи

Уреди за тренировка

в зала и на открито

Инструменти за сервиз на ски и сноуборд

* Доставени директно от производители в Италия и Германия

Продукт	ИНСТРУМЕНТИ за страничен и основен ъгъл	Цена
	<p>S-5002</p> <p>Ergo Sharp - уред с много ергономична форма за странично заточване на кантове с ъгли 85-90°, предназначен за всички видове пили и абразивни плочки с дебелина до 6 мм</p> <ul style="list-style-type: none">✓ Без лагери за водене по ската	Цена/бр. 31.00 € 60.65 лв.
  	<p>S-5001</p> <p>Pro Sharp - уред за странично заточване на кантове с променливи ъгли 85-90°</p> <ul style="list-style-type: none">✓ Четири лагерчета осигуряват плавно и леко водене на инструмента по основата на ската.	36.00 € 70.40 лв.
ЗА ЗАТОЧВАНЕ НА СТРАНИЧЕН ЪГЪЛ Държачи за пили с фиксиран ъгъл		
	<p>S-3040</p> <p>Стоманен държач с колелца и фиксатор с винт за пилата, с удобна пластмасова ръкохватка</p> <ul style="list-style-type: none">✓ Много надеждно фиксиране на пилата чрез един или два болта!✓ Четири лагерчета осигуряват плавно и леко водене на уреда по основата на ската. <p>В наличност: за ъгли 86° 87° 88° 89° 90°</p> 	33.50 € 65.50 лв.

WORLD
CUP

Art. 3082N - за 88°
Art. 3083N - за 87°
Art. 3084N - за 86°
Art. 3085N - за 85°

S-3082N / S-3085N

Side edge file guide Stainless steel

Алуминиев държач с пластина от неръждаема стомана



Държач за пила за заточване на страничен ъгъл на канта с фиксирани стойности 85° 86° 87° 88°

Изработен от алуминиева сплав, като на плъзгащата се по базата страна на ъгъла е монтирана **плочка от неръждаема стомана**, за да се гарантира максимално гладко плъзгане по базата на ската.

Има метална пластина с винт за фиксиране на пилата.

Дълъг прорез за движение на фиксиращия винт позволява множество комбинации от позиции на пилата върху уреда.

62.00 €
121.40 лв.

WORLD
CUP

Art. 3088 - за 88°
Art. 3087 - за 87°
Art. 3086 - за 86°
Art. 3085 - за 85°

S-3088

Side edge file guide Inox

Държач изцяло от неръждаема стомана



Държач за заточване на страничен ъгъл на канта с фиксирани стойности 85° 86° 87° 88°

Изработен е изцяло от неръждаема стомана, впоследствие полиран - за да се гарантира максимално гладко плъзгане по базата на ските, щадящо структурата.

Има удобен едър **винт за надеждно фиксиране** на пилата в три позиции.

Тежък масивен инструмент, предпочитан в професионалните ски сервизи!

98.00 €
191.70 лв.



S-3060

Side edge file guide Alu

Алуминиев стандартен държач за заточване на страничен ъгъл, за щипка

Art. 3060 - за 90°

Art. 3061 - за 89°

Art. 3062 - за 88°

Art. 3063 - за 87°

Art. 3064 - за 86°

21.50 €

42.05 лв.



Щипка за фиксиране на пилата към държача

- пластмасова

10.00 €

19.55 лв.



Щипка за фиксиране на пилата към държача

- метална

10.00 €

19.55 лв.

S-6001

Super Sharp Ceramic

Уред за полиране само върха на канта

82.00 €

160.40 лв.

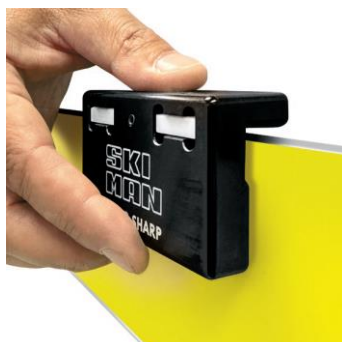

*Работи с керамични инструменти, предназначен за състезатели и скиори фанатици**

- **едновременна обработка** на двете страни на канта: две керамични плочки обработват страничната повърхност, а една плочка - основната повърхност на канта
- **адаптира се към всички ъгли** на заточване на кантове
- **лесно боравене**, стабилен захват, максимална точност
- **джобен уред** за ползване на пистата
- може да се борави с **дясна или лява ръка**
- приложим както и за ски, така и за борд

КОМБИНИРАНИ ИНСТРУМЕНТИ

За заточване на страничен и основен ъгъл

S-4005

Combi Sharp

Комбиниран инструмент за заточване и на ДВАТА ЪГЪЛА НА КАНТА:

- ✓ за страничен с фиксирани стойности 88° и 89°
- ✓ за основен с фиксирани стойности 0,5° и 1°

Удобен уред с малки размери - без проблем може да се ползва на пистата! Оборудван е с **швейцарска пила Ice Cut** - средна, L 80 мм, която се доставя и като резервна част.

21.00 €

41.00 лв.



SPORT
ACTIVE

RACING
TEAM

comes with
High Quality
icecut
SWISS MADE
80 mm file



side edge
89°/88°
87°/86°

base edge
0.5°/1°

S-5007

Racing sharp kit

Комбиниран инструмент за заточване и на ДВАТА ЪГЪЛА на канта:

- ✓ страничен ъгъл с четири фиксирани стойности 86° 87° 88° и 89°
- ✓ основен ъгъл с две фиксирани стойности 0,5° и 1°



Racing sharp kit е ергономичен уред, оборудван с три инструмента:



1. **Циркониева плочка** за отстраняване повреди и неравности по канта - преди работа с пилата!
2. **Швейцарска пила тип Ice Cut** - средна пила, с дължина 80 мм
3. **Диамантена плочка** с едрина 600, за фино полиране на канта накрая - след обработката с другите инструменти

36.00 €
70.40 лв.

SPORT
ACTIVE

comes with
High Quality
icecut
SWISS MADE
40 mm file



side edge
89°/88°

S-3009

Quick Sharp Kit

Инструмент за СТРАНИЧЕН ъгъл 89° и 88°

Ергономичен уред с джобен размер, удобен за ползване на пистата
Лесно боравене, стабилен захват, максимална точност, отличен резултат с минимални усилия!
За дясна или лява ръка, за ски и сноуборд.



21.00 €
41.00 лв.



Quick Sharp Kit се предлага в комплект с:

1. ЦИРКОНИЕВА плочка за премахване на повреди и неравности преди работа с пилата (цирконий като рез. част Арт. S-5140)
2. МЕТАЛНА ПИЛА - за заточване и настройка на ъгъла на страничния кант (като рез. част Арт. S-5105)
3. DIAMOND - диамантена плочка за полиране и супер финал на кантовете на ските или борда (като рез. част Арт. S-5160) Най-добре да се използва с вода или с полиращ разтвор.



S-4006N

Diamond Sharp

Ергономичен инструмент за СТРАНИЧЕН ъгъл 88° и 87°

Джобен размер - удобен за ползване на пистата, лесно боравене, стабилен захват, максимална точност, отличен резултат с минимални усилия!

За дясна или лява ръка, за ски и сноуборд.



21.00 €
41.00 лв.

ЗА ЗАТОЧВАНЕ НА ОСНОВЕН ЪГЪЛ
За кантове с променливи ъгли (0,5°-1,5°)



S-3071

Adjustable base sharp

Комбиниран уред от лека сплав, с уникална конструкция. За обработка на ОСНОВЕН ъгъл в следните градуси: 0,5°, 0,75°, 1° и 1,5°

36.00 €
70.40 лв.

Инструменти за основен ъгъл
За кантове с фиксирани ъгли (0,5°, 1°, 1,5°)



S-3051N

Base sharp

Уред от лека сплав, за обработка на ОСНОВЕН ъгъл с фиксирани градуси:
Арт. № S-3051N - за 0,5°
Арт. № S-3052N - за 0,75°
Арт. № S-3053N - за 1°

23.00 €
45.00 лв.



K-3136 / K-3137 / K-3138

Пластмасови държачи за пили /с ширина до 25 мм/ за заточване на ОСНОВЕН ъгъл с фиксирани градуси: 0,5°, 0,75° и 1°

8.00 €
15.60 лв.

ФРЕЗЕРИ за отнемане на материал около кантовете на СЪСТЕЗАТЕЛНИ СКИ - за освобождаване място за пилата, поставена на съответния ъгъл за странично заточване на канта

S-3004

Sidewall Sharp - уред странично отнемане на пластмаса, с ергономична пластмасова ръкохватка, с възможност за работа с лява или дясна ръка!

Дълбочината на проникване на фрезера се **регулира с два болта**. Инструментът се води директно по основата на ската. Работи с квадратни или кръгли фрезери.

49.00 €
95.85 лв.



S-5005

Фрезер - за отнемане на материал около канта на ската, с 4 колелца за по-лесно движение на уреда по базата и **метална горна част**

Колелцата запазват структурата на ската от повреждане. Металната част по горната страна допринася за повече стабилност при работа.

Има два вида регулировки:

- **на дълбочината на проникване** на фрезера в ската - осъществява се чрез навиване или развиване на двата метални винта на горната страна на уреда
- **на разстоянието между канта и канала**, който фрезерът прави в тялото на ската - регулира се с винта, намиращ се отстрани на уреда

Уредът работи с кръгъл и с квадратен фрезер:

1. **Кръглият фрезер** е за сервиз на ски с т. нар. „сандвич конструкция“. При тях страничните повърхности на ската са перпендикулярни на равнинната (на базата), но нямат метален пласт в конструкцията.

*С кръглия фрезер **не може да се отнеме материал от този пласт, тъй като той се намира непосредствено до канта, а заради закръглението си фрезер 5130 не работи в тази зона на ската.***

2. **Квадратният фрезер** е за ски с метален пласт над пластмасовата база. Този пласт, който е е разположен по цялата повърхност на ската, осигурява устойчивост срещу усукване при съприкосновение с много твърди терени и много висока скорост.

Изработен е от **титанал** - лека, но извънредно здрава сплав! Прилага се в конструкцията на състезателните ски.

Този уред във вариант с колеца и метална част, Ski Map произвежда специално по желание на вносителя Хр. Чичанов, защото тук клиентите го предпочитат в този вид. В каталога на Ski Map има артикул с колелца, но без метална горна част.



67.00 €
131.00 лв.



S-5120

Квадратен резервен инструмент -
За метал/ за ски с ДОПЪЛНИТЕЛЕН МЕТАЛЕН
СЛОЙ в конструкцията

18.00 €
35.20 лв.



S-5130

Кръгъл резервен инструмент -
за артикули № S-3004 и S-5005
За пластмаса/за ски БЕЗ МЕТАЛЕН СЛОЙ

18.00 €
35.20 лв.



S-5125

Комбиниран резервен инструмент
с радиус 3 мм

18.00 €
35.20 лв.



S-5005RT

Sidewall Sharp Racing Team

Този иновативен уред на италианския производител Ski Man е по-точно модификация на познатите и предпочитани инструменти със същата функция: 3004 Sidewall Sharp и 5005N (с колелца).

59.00 €
115.40 лв.

ПРЕДИМСТВА на новия уред S-5005RT:

- ✓ по-малък и компактен инструмент
- ✓ **оборудван с два фрезера** от твърда сплав:
 - КРЪГЪЛ - за ски без метален слой
 - КВАДРАТЕН - за ски с метален слой
- ✓ **с колелца** за плавно хлъзгане по страничната повърхност на канта
- ✓ **има само един регулаж на фрезера** - за настройка на отстоянието на канала, който се получава от ръба на канта след фрезование
- ✓ **дълбочината на проникване на фрезера** в пластмасата на ската е заводски фиксирана, така че да се отнема съвсем тънък слой от материала!

За разлика от познатите по-стари уреди, при които се налагаше закупуване на втори фрезер, демонтиране на единия и монтиране на втория - **с новия Sidewall Sharp** ползването на единия или другия фрезер става много лесно чрез обръщане уреда на 180 градуса.

S-5005RT е универсален инструмент за всички конструкции ски - със или без титаналов слой!



S-5005RT е оборудван с два броя фрезери:

Кръгъл - за СТАНДАРТНИ СКИ, с колелца за придвижване по канта

Квадратен - за отнемане на материал от титаналовата пластина на СЪСТЕЗАТЕЛНИ СКИ



K-3132

Sidewall Stripper

Уред за отнемане на материал около канта на ската

30.00 €
58.70 лв.

КЕРАМИЧНИ ИНСТРУМЕНТИ за прецизен сервиз на СЪСТЕЗАТЕЛНИ СКИ

За едновременно шлайфане и полиране на основния и на страничния ъгъл на канта

Джобни инструменти за лесно ползване на пистата

K-3514

Ceramic Edge Former

Модерен инструмент за сервизиране на състезателни ски:

- ✓ шлайфане на **страничен ъгъл** с променливи стойности 85°- 90°
- ✓ шлайфане на фиксиран **основен ъгъл** 0,5°

Две цилиндрични керамични брустчета обработват ЕДНОВРЕМЕННО страничния и основния ъгъл на канта.

82.00 €
160.40 лв.



S-6001

Super Sharp Ceramic

Уред за шлайфане ръба на канта

Наклонът на плочките позволява да се работи САМО ВЪРХУ РЪБА НА КАНТА - независимо от ъглите на заточване (страничен и основен) на обработвания кант.

82.00 €
160.40 лв.

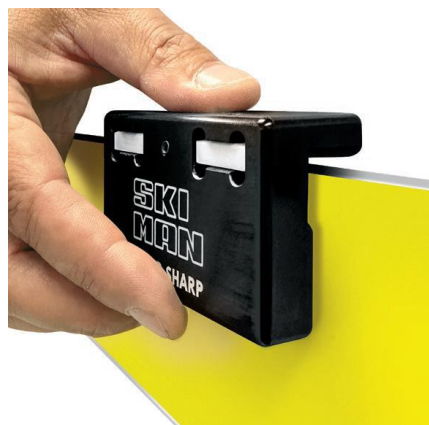



RP-360

**Пистолет с голяма правоъгълна
нагреваема плочка около дюзата**

Дюзата нагрява площта около повредата
и спомага за по-доброто спояване с базата,
като улеснява разнасянето на стопената
пластмаса.

Работи с пластмасови пръчки 12x200 мм
Напрежение 220 V
Температура 280° C
Тегло 470 г

368.00 €
720.00 лв.



LG-4200

Ютия за нанасяне на топла вакса
Мощност 500 W
с терморегулатор

77.00 €
150.60 лв.



STAR SKI WAX 42003

Мощност 850 W Захранване 220 V

Избор на темпратура: безстепенно,
чрез бутон (-) за намаляване и бутон (+) за
увеличаване стойностите на температурата

Контрол на температурата: с микропроцесор,
контролни измервания 10 пъти/сек.

Нагряваща плоча: дебелина 25 мм

Достигане на избраната температура:
след 2 минути

256.00 €
500.70 лв.



STAR SKI WAX 40003

Мощност 850 W Захранване 220 V

Избор на темпратура: безстепенно,
чрез завъртане скалата наляво за намаляване,
надясно за увеличаване на температурата

Контрол на температурата: с микропроцесор,
контролни измервания 10 пъти/сек.

Нагряваща плоча: дебелина 15 мм

Достигане на избраната температура:
след 2 минути

85.00 €
166.00 лв.

S-9001

BRAVO SHARP World Cup /220 V



Прецизен инструмент, който работи с диамантен диск - за фино заточване и полиране на страничния кант от 85° до 90°

Предназначен за съвършено точен ски сервиз! Може да се ползва както от професионални скиори и ски сервизи, така и от любители. Само с един диамантен диск е възможно да се обработят 100 чифта ски!

Има 4 диска: груб, среден, фин и супер фин

- С грубия диск се обработват много захабени кантове.
- Средният диск е достатъчен за нуждите на любители скиори.
- Финият диск се използва за подготовка на ски за слалом.
- Супер финият EXTRA FINE е за заточване на ски за спускане и супергигантски слалом.

9002

DIAMOND DISC COARSE

Angle set-up and deburring.



9003

DIAMOND DISC MEDIUM

General maintenance.



9004

DIAMOND DISC FINE

World Cup precise polishing.



9005

DIAMOND DISC EXTRA FINE

Super fine polishing.



Стандартният комплект включва 2 диска:

№ 9002 - груб

№ 9004 – фин



567.50 €
1110 лв.

Цена/бр.
извън
компл.
1 диск

77.00 €
150.60 лв.

S-691

Ski vise COMP

Комплект от три части, ширина на челюстите
30 мм, отваряне на челюстите **до 85 мм**
Стабилно фиксиране на ските в хоризонтално
и вертикално положение!

103.00 €
201.45 лв.

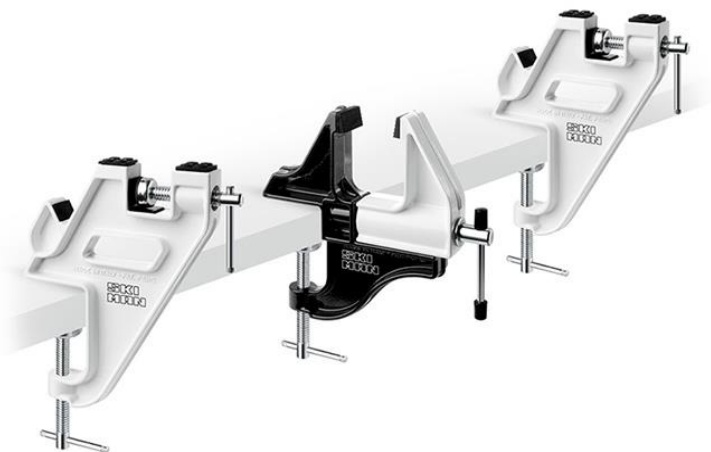

S-1110N

Ski vise PRO

Комплект от три части, ширина на челюстите
90 мм, отваряне на челюстите **до 100 мм**
Възможни са три позиции на ската:
хоризонтална, вертикална, наклонена 60°

154.00 €
301.20 лв.

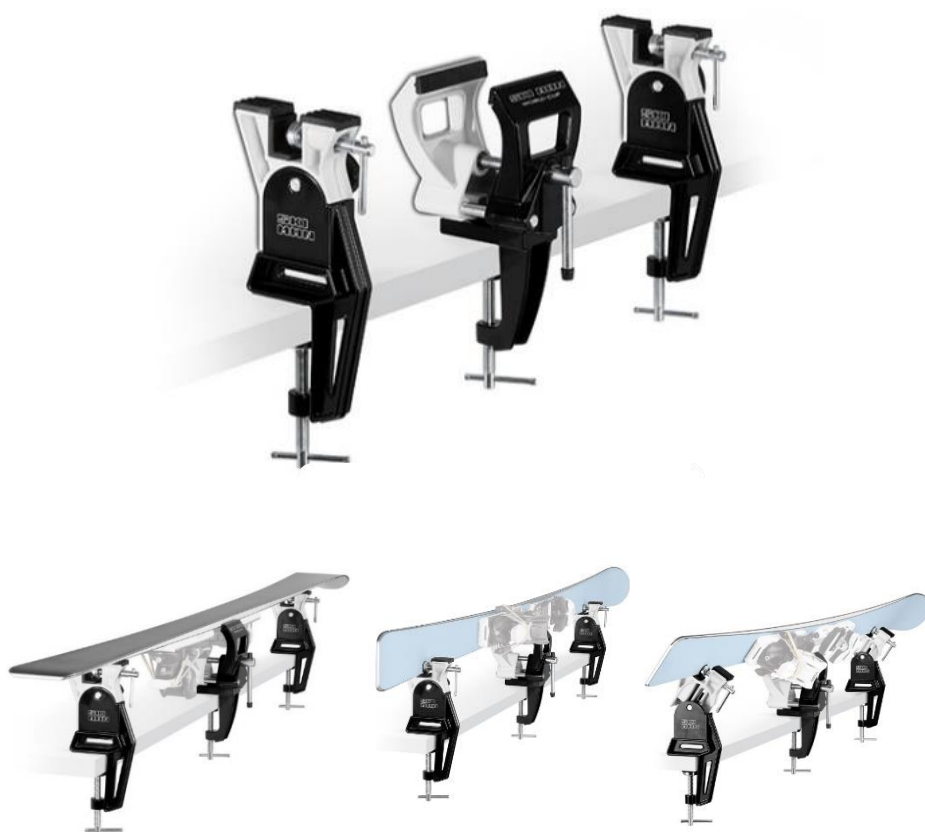

S-1110 WN

Ski vise Pro WO /Wide Open/

Комплект от три части, ширина на челюстите 90 мм, отваряне на челюстите **до 155 мм**

Възможни са три позиции на ската:
горизонтална, вертикална, наклонена 60°

184.00 €
360.00 лв.



S-670

Ski vise CROSS Country

Комплект от три части за **ски дълго бягане**

82.00 €
160.40 лв.



S-635

BRAVO support

Приставка за обработка на ски
Може да работи с всички изброени по-горе менгемета на SKI MAN.

Приставките позволяват със стандартни менгемета за алпийски ски да се обработват ски „писалки“ и сноубордове.

34.00 €
66.50 лв.



S-650

"24 HOURS"

Много лесно за употреба и леко, удобно за пренасяне менгеме! Без типичните стеги за фиксиране във вертикално положение на ската, без централно менгеме за фиксиране средата на ската.

Има гуген експендер с допълнителна опора за притискане ската към крайните опори.

Предпочитано от туринг- и фрирайд-скиори. **Приложимо е за широки ски Freeride!** Позиции на ската: хоризонтална, вертикална и наклонена 60°

72.00 €
140.80 лв.



Менгемета за СНОУБОРД -
директно от производител Ski Man Италия

S-1003N

Board FREERIDE

Менгеме за сноуборд и широки ски
Леко, удобно за пренасяне, с корпус от високо технологична пластмаса. Възможни позиции:
хоризонтална, вертикална, наклонена 60°

77.00 €
150.60 лв.



S-1007

Ski vise TOURING

Менгеме за Touring & Freeride от Ski Man

103.00 €

201.45 лв.

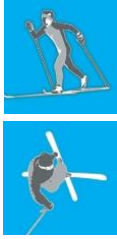

С много олекотена конструкция!

От алуминиева сплав са изработени крайните части, а средната част от пластмаса.

- ✓ Бърз монтаж към работната маса чрез вградените болтове за стягане!
- ✓ Лесно фиксиране на предния автомат - само с едно притискане на ската към средната част на менгемето, докато "точките" на автомата влязат в съответните отвори!

Възможни са три позиции: хоризонтална, вертикална, наклонена 60°



S-670N

Ski Vise CROSS-COUNTRY World Cup

Професионално менгеме от производителя Ski Man - за фиксиране на ски за дълго бягане "писалки" при сервиз и ваксирание

154.00 €

301.20 лв.



Удължените крайни опори за ската са здраво фиксирани към стойките, което гарантира стабилност при ски сервиз.



S-1007C

Приставка за точков автомат
за ски рали и туринг ски

С помощта на приставката скиите се фиксират с т. нар. точкови автомати, като се използват крайните опори на изброените менгемета.

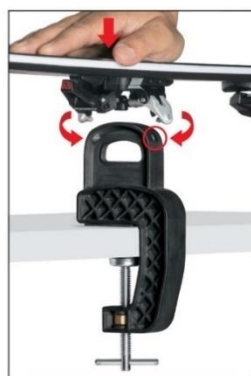

33.50 €
65.50 лв.

SPORT
ACTIVE

RACING
TEAM

S-1007

Ski Vise TOURING

Лекo менгеме, без стеги за вертикално фиксиране на ската + ПРИСТАВКА за точкови автомати



103.00 €
201.45 лв.

S-695 + S-1007C

Ski SUPPORT + ПРИСТАВКА

за точкови автомати

138.00 €

270.00 лв.



SPORT
ACTIVE

RACING
TEAM

WORLD
CUP

КОМБИНИРАНИ МЕНГЕМЕТА

S-1022N

WORKSHOP support

Професионално менгеме за работа с всички дължини и ширини на ски и сноубордове. Възможност за регулиране височината на борда над работната маса. С универсални опори за краищата на скиите/борда - могат да се ползват и отделно, без комбинация с менгемето.

260.00 €

509.00 лв.



S-1021N

DOUBLE workshop vise

Супер професионално менгеме за всички видове ски и сноубордове. С възможностите на менгеме № S-1022N + ДОПЪЛНИТЕЛНА СТЫГА за две ски или борд

460.00 €

900.00 лв.



ЗА КОМПЛЕКТ от двете менгемета: 1285.00 лв.

657.00 €



К-3100

Универсален уред Multi - за страничен и основен ъгъл, един от най-популярните комбинирани уреди за заточване на кантове

Лесно се фиксира желаната стойност на ъгъл със стъпка 0,5°. Широкият плъзгач за водене по базата на ската или борда гарантира точност на заточването!

Цената включва уред + една пила

26.00 €
51.00 лв.

Резервна пила за уреда Multi - средна пила с размери 70x25 мм

6.00 €
11.75 лв.



К-3002

Swing Cut/ Carving Tuner - уред с подвижни пили за заточване на вълнообразни кантове тип „Magna Traction“

Работи с пила, изработена от волфрам-карбидна стомана.

50.00 €
98.00 лв.

ПИЛИ ЗА ЗАТОЧВАНЕ НА КАНТОВЕ

МЕТАЛНИ ПИЛИ - гроби



1. **Груба раш пила** - размери **30x300** мм без покритие

17.00 €
33.00 лв.

2. **Къса раш пила** - размери **30x100** мм

9.00 €
17.60 лв.

3. **Раш пила с ТИТАНОВО покритие**

20.50 €
40.00 лв.

МЕТАЛНИ ШЛАЙФ ПИЛИ -

известни като World Cup пили



4. **Едра шлайф пила** - размери **20x200** мм
11 зъба, хромирана

14.00 €
27.30 лв.

5. **Средна шлайф пила** - размери **20x200** мм
14 зъба, хромирана

14.00 €
27.30 лв.

6. Къса средна шлайф пила - размери 25x70 мм, 14 зъба, хромирана (резервна пила за инструментите за заточване Kunzman)	6.00 € 11.75 лв.
7. Къса средна шлайф пила - размери 25x80 мм, 14 зъба, без покритие (резервна пила за инструментите за заточване Ski Man)	8.00 € 17.60 лв.
8. Фина шлайф пила - размери 15x150 мм 16 зъба, хромирана	11.00 € 22.00 лв.
9. Фина шлайф пила - размери 20x200 мм 17 зъба, хромирана	14.00 € 27.30 лв.
10. Много фина шлайф пила - с диагонално организирани редици зъби, размери 15x150 мм, нехромирана	15.00 € 29.50 лв.

Супер твърди швейцарски пили ICE CUT - предпочитани от професионални ски сервизи и клубове

 11. Къса средна шлайф пила размери 22x120 мм, 13 зъба/см хромирана	24.00 € 47.00 лв.
 12. Къса фина шлайф пила размери 22x120 мм, 16 зъба/см хромирана	24.00 € 47.00 лв.
13. Къса супер фина шлайф пила размери 17x180 мм, 20 зъба/см без покритие	27.00 € 53.00 лв.
14. Средна шлайф пила размери 22x200 мм, 13 зъба/см без покритие	28.00 € 54.80 лв.
15. Фина шлайф пила размери 22x200 мм, 16 зъба/с без покритие	28.00 € 54.80 лв.

ДИАМАНТЕНИ ПИЛИ на метална основа -
използвани в сервизите на състезателите
от Световната купа, производство
на SKI MAN Италия



- | | |
|---|------------------------------------|
| 16. Много едра пила Extra Coase - размери 25x100 мм, едрина 100 | 26.00 €
50.85 лв. |
| 17. Едра пила Extra Coase - размери 25x100 мм едрина 200 | 26.00 €
50.85 лв. |
| 18. Средна пила Medium - размери 25x100 мм едрина 400 | 26.00 €
50.85 лв. |
| 19. Фина пила Fine - размери 25x100 мм едрина 600 | 26.00 €
50.85 лв. |
| 20. Супер фина пила Extra Fine - размери 25x100 мм, едрина 1000 | 26.00 €
50.85 лв. |

АБРАЗИВНИ ИНСТРУМЕНТИ



- | | |
|---|------------------------------------|
| 21. Керамичен бруст с размери 25x70 мм
Пригоден да се използва в заточващите инструменти на "Kunzman -LG sport" | 15.00 €
29.00 лв. |
|---|------------------------------------|



- | | |
|---|------------------------------------|
| 22. Керамичен бруст с размери 25x100 мм
Важно! Керамичните брустове съответстват на диамантена пила с едрина 1500. | 20.50 €
40.00 лв. |
|---|------------------------------------|

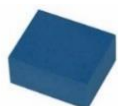

- | | |
|--|-----------------------------------|
| 23. Алуминиев оксид - бруст с размери 25x70 мм
Използва се за премахване на закалената част от канта след удар в камък. Нататък обработката може да продължи с метални пили. | 6.00 €
11.50 лв. |
|--|-----------------------------------|



- | | |
|--|------------------------------------|
| 24. Малка абразивна гума – размери 40x32,5x20 мм, твърда гума | 6.00 €
11.75 лв. |
| 25. Голяма абразивна гума - размери 120x67x30 мм | 20.00 €
39.10 лв. |

Цикли за СКИ



- 26. Метална цикла за ски** - от ламарина с дебелина 1 мм

6.50 €
12.70 лв.



- 27. BASE planer K-3300** - от неръждаема стомана, с дебелина 3 мм, с ергономична пластмасова дръжка. Има две функции: за изцикляне и за контролиране формата на пластмасовата база на ската.

20.00 €
39.20 лв.



- 28. Резервно острие** за арт. K-3300 по-горе

15.50 €
30.35 лв.



- 29. Плексигласова цикла** - непрозрачна 120x60 мм, с дебелина 4 мм

4.00 €
8.00 лв.



- 30. Плексигласова цикла** - прозрачна 150x60 мм, с дебелини 3, 4, 5 и 6 мм
Цената е в зависимост от дебелината на циклата.
4 мм - 5.00 €
5 мм - 5.60 €
6 мм - 6.00 €

4.60 €
9.00 лв.



- 31. Plexi Sharp S-630N**

Уред за заточване на пластмасови цикли с дебелина до 5 мм, с възможност да се монтира чрез два винта към работен плот

38.00 €
75.00 лв.

- 32. Plexi Sharp World Cup S-631-220**

Електроинструмент за прецизно и бързо заточване на плексигласови цикли с дебелини 3, 4 и 5 мм

166.00 €
325.00 лв.



Цикли за СНОУБОРД



- 33. Base planer & flat bar K-4004** - инструмент от неръждаема стомана с дебелина 3 мм, с две ергономични пластмасови дръжки и сменяемо острие Има 2 функции: за изцикляне на борда и за контролиране формата на пластмасовата база.

56.00 €
110.00 лв.



- 34. Плексигласова цикла** - прозрачна, за обработка на сноуборд

15.50 €
30.30 лв.

Материали за ремонт на базата



- 35. ПРЪЧКИ за пистолет от стандартна пластмаса** - размери 11,2x190 мм

145.00 €
283.60 лв.

Кутия 5 кг

Връзка 1 кг = 55 броя

31.00 €
60.63 лв.

Връзка 0,5 кг

18.00 €
35.20 лв.

Пакетче 10 броя

9.00 €
17.60 лв.

Пакетче 3 броя

2.85 €
5.50 лв.

Единична бройка

1.00 €
2.00 лв.

- 36. ПРЪЧКИ за пистолет от графитна пластмаса** - размери 11,2x150 мм

Пакетче 10 броя

9.00 €
17.60 лв.

Единична бройка

1.00 €
2.00 лв.



- 37. ЛЕНТА** - размери 10x1 мм

Връзка 12 м

6.00 €
11.80 лв.

Връзка 1 кг лента

45.00 €
88.00 лв.

38. ПЛАСТАСОВА НИШКА - стандартна

Ø 3 мм, черна и бяла



Ролка 400 г

Пригодена за ползване с пистолет
“Wintersteiger”

- ✓ При закупуване на **3 ролки**, единичната цена на ролка е **20 €/ бр. ролка**
- ✓ При закупуване на **5 ролки**, единичната цена на ролка е **18 €/ бр. ролка**

22.00 €

43.00 лв.

39. ГРАФИТНА НИШКА - черна

Ролка 500 г

за пистолет “Reichman”

28.00 €

55.00 лв.

Продажби на дребно /м

1.00 €/м

2.00 лв.

40. METAL-GRIP НИШКА

Ролка 10 м

22.00 €

43.00 лв.

Продажби на дребно /м

2.60 €/м

5.00 лв.

Ролка 500 г

62.00 €/м

121.00 лв.

Ролка 3,5 кг - нишка с Ø 5 мм

за пистолет “Montana”

185.00 €

361.90 лв.

41. Приспособление за фиксиране върховете на скиите при начално обучение

Инструмент, който всеки ски учител
трябва да има в джоба си!

18.00 €

35.00 лв.

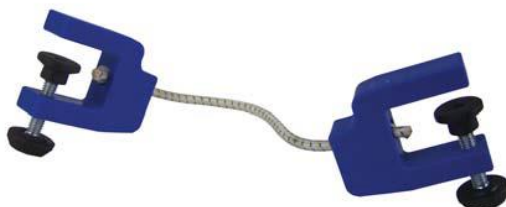

Цените са крайни, с вкл. ДДС.

Плащането се извършва в брой с касов документ или с банков превод.

Стоката се изпраща по куриер Еконт / Спиди срещу наложен платеж или с плащане по банков път.

За консултация и поръчки:

РЕА ТЕХ ЕООД

mob/viber 0888 771 971

Христо Чичанов

reatech.bg@gmail.com

www.reatech-bg.com

Доставяме по заявка, директно от италианския производител LISKI:



Колове и инструменти за подготовка на слаломни трасета

Предпазни мрежи за ски писти

Уреди за тренировка в зала и на открито

Меки слаломни колове

с гумена става
височина 55 см, d 30 мм

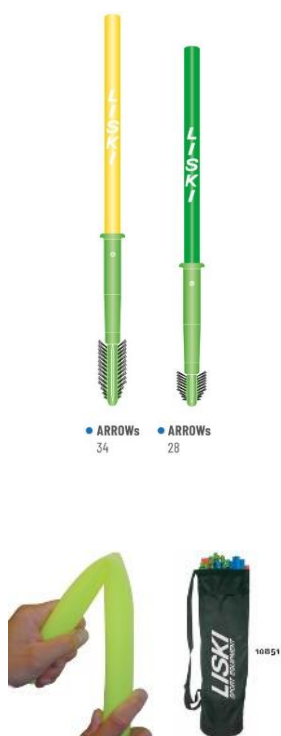

Поликарбонатни еластични колове

с пластмасова става
височина 165 см, d 25 мм

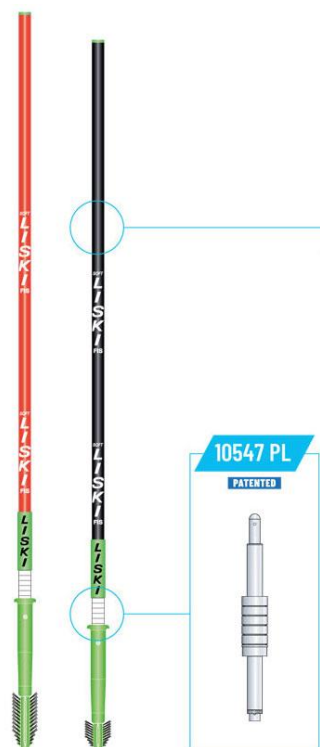

Колове за слаломни трасета

с метална или пластмасова
става, h 180 см, d 27 мм

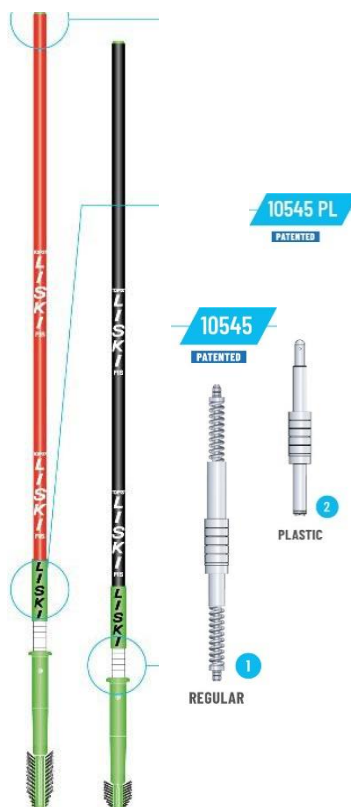

Колове за сноуборд паралелен слалом

меки вътрешни колове, с които състезателите са в непрекъснат, много агресивен контакт



Трапецовидни флагове

за вратите на сноуборд трасета

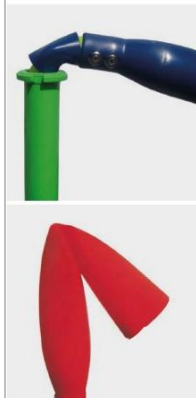

Правоъгълни флагове

за вратите на гигантски и супер G слалом



PRO



Алуминиева бургия PRO

Със сменяема твърдосплавна пластина на върха, монтирана с болчета - предпочитана от организаторите на състезания

Бургиите са с \varnothing 32, 35, 38 и 48 мм, дължина 540 мм. Диаметри \varnothing 35 и 38 мм са най-често използваните. Закрепват се към винтоверт чрез шестограм с размер 10.

Предлагат се 3 вида бургии за дупки при монтаж на коловете.





За контакт:

Христо Чичанов
mob/viber 0888 771 971
reatech.bg@gmail.com

Разполагаме с мостри.

Повече информация за продуктите ще намерите в сайта/ За зимни курорти

www.reatech-bg.com