

# Ценова листа 2026

## РЕА ТЕХ

### ЗА СКИ СЕРВИЗ

Ръчни инструменти

Електроуреди

Менгемета

Пили Четки Вакси

### ЗА СКИ ПИСТИ

Слаломни колове

Обезопасителни мрежи

Уреди за тренировка

в зала и на открито

# Инструменти за сервиз на ски и сноуборд

\* Доставени директно от производители в Италия и Германия

Продукт	ИНСТРУМЕНТИ за страничен и основен ъгъл	Цена
	<p><b>S-5002</b></p> <p><b>Ergo Sharp</b> - уред с много ергономична форма за странично заточване на кантове с ъгли 85-90°, предназначен за всички видове пили и абразивни плочки с дебелина до 6 мм</p> <ul style="list-style-type: none"><li>✓ Без лагери за водене по ската</li></ul>	Цена/бр. <b>31.00 €</b> <b>60.65 лв.</b>
  	<p><b>S-5001</b></p> <p><b>Pro Sharp</b> - уред за странично заточване на кантове с променливи ъгли 85-90°</p> <ul style="list-style-type: none"><li>✓ Четири лагерчета осигуряват плавно и леко водене на инструмента по основата на ската.</li></ul>	<b>36.00 €</b> <b>70.40 лв.</b>
<b>ЗА ЗАТОЧВАНЕ НА СТРАНИЧЕН ЪГЪЛ</b> Държачи за пили с фиксиран ъгъл		
	<p><b>S-3040</b></p> <p><b>Стоманен държач с колелца и фиксатор с винт за пилата, с удобна пластмасова ръкохватка</b></p> <ul style="list-style-type: none"><li>✓ Много надеждно фиксиране на пилата чрез един или два болта!</li><li>✓ Четири лагерчета осигуряват плавно и леко водене на уреда по основата на ската.</li></ul> <p>В наличност: за ъгли 86° 87° 88° 89° 90°</p> 	<b>33.50 €</b> <b>65.50 лв.</b>

WORLD  
CUP

Art. 3082N - за 88°  
Art. 3083N - за 87°  
Art. 3084N - за 86°  
Art. 3085N - за 85°

### S-3082N / S-3085N

#### Side edge file guide Stainless steel

Алуминиев държач с пластина от неръждаема стомана



Държач за пила за заточване на страничен ъгъл на канта с фиксирани стойности 85° 86° 87° 88°

**Изработен от алуминиева сплав**, като на плъзгащата се по базата страна на ъгъла е монтирана **плочка от неръждаема стомана**, за да се гарантира максимално гладко плъзгане по базата на ската.

**Има метална пластина с винт** за фиксиране на пилата.

**Дълъг прорез** за движение на фиксиращия винт позволява множество комбинации от позиции на пилата върху уреда.

62.00 €  
121.40 лв.

WORLD  
CUP

Art. 3088 - за 88°  
Art. 3087 - за 87°  
Art. 3086 - за 86°  
Art. 3085 - за 85°

### S-3088

#### Side edge file guide Inox

Държач изцяло от неръждаема стомана



Държач за заточване на страничен ъгъл на канта с фиксирани стойности 85° 86° 87° 88°

**Изработен е изцяло от неръждаема стомана**, впоследствие полиран - за да се гарантира максимално гладко плъзгане по базата на ските, щадящо структурата.

Има удобен едър **винт за надеждно фиксиране** на пилата в три позиции.

Тежък масивен инструмент, предпочитан в професионалните ски сервизи!

98.00 €  
191.70 лв.



### S-3060

#### Side edge file guide Alu

Алуминиев стандартен държач за заточване на страничен ъгъл, за щипка

Art. 3060 - за 90°

Art. 3061 - за 89°

Art. 3062 - за 88°

Art. 3063 - за 87°

Art. 3064 - за 86°

21.50 €

42.05 лв.



#### Щипка за фиксиране на пилата към държача

- пластмасова

10.00 €

19.55 лв.



#### Щипка за фиксиране на пилата към държача

- метална

10.00 €

19.55 лв.

### S-6001

#### Super Sharp Ceramic

Уред за полиране само върха на канта

82.00 €

160.40 лв.

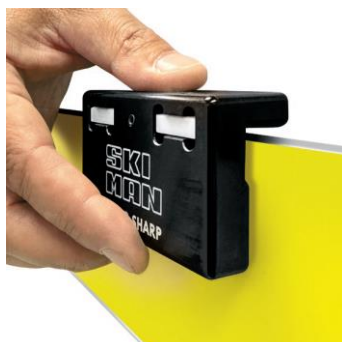

*Работи с керамични инструменти, предназначен за състезатели и скиори фанатици\**

- **едновременна обработка** на двете страни на канта: две керамични плочки обработват страничната повърхност, а една плочка - основната повърхност на канта
- **адаптира се към всички ъгли** на заточване на кантове
- **лесно боравене**, стабилен захват, максимална точност
- **джобен уред** за ползване на пистата
- може да се борави с **дясна или лява ръка**
- приложим както и за ски, така и за борд

## КОМБИНИРАНИ ИНСТРУМЕНТИ

За заточване на страничен и основен ъгъл

### S-4005

#### Combi Sharp

Комбиниран инструмент за заточване и на ДВАТА ЪГЪЛА НА КАНТА:

- ✓ за страничен с фиксирани стойности 88° и 89°
- ✓ за основен с фиксирани стойности 0,5° и 1°

Удобен уред с малки размери - без проблем може да се ползва на пистата! Оборудван е с **швейцарска пила Ice Cut** - средна, L 80 мм, която се доставя и като резервна част.

21.00 €

41.00 лв.



SPORT  
ACTIVE

RACING  
TEAM

comes with  
High Quality  
**icecut**  
SWISS MADE  
80 mm file



side edge  
**89°/88°**  
**87°/86°**

base edge  
**0.5°/1°**

**S-5007**

### Racing sharp kit

Комбиниран инструмент за заточване и на ДВАТА ЪГЪЛА на канта:

- ✓ страничен ъгъл с четири фиксирани стойности 86° 87° 88° и 89°
- ✓ основен ъгъл с две фиксирани стойности 0,5° и 1°



**Racing sharp kit** е ергономичен уред, оборудван с три инструмента:



1. **Циркониева плочка** за отстраняване повреди и неравности по канта - преди работа с пилата!
2. **Швейцарска пила тип Ice Cut** - средна пила, с дължина 80 мм
3. **Диамантена плочка** с едрина 600, за фино полиране на канта накрая - след обработката с другите инструменти

**36.00 €**  
**70.40 лв.**

SPORT  
ACTIVE

comes with  
High Quality  
**icecut**  
SWISS MADE  
40 mm file



side edge  
**89°/88°**

**S-3009**

### Quick Sharp Kit

Инструмент за СТРАНИЧЕН ъгъл 89° и 88°

Ергономичен уред с джобен размер, удобен за ползване на пистата  
Лесно боравене, стабилен захват, максимална точност, отличен резултат с минимални усилия!  
За дясна или лява ръка, за ски и сноуборд.



**21.00 €**  
**41.00 лв.**



**Quick Sharp Kit** се предлага в комплект с:

1. ЦИРКОНИЕВА плочка за премахване на повреди и неравности преди работа с пилата (цирконий като рез. част Арт. S-5140)
2. МЕТАЛНА ПИЛА - за заточване и настройка на ъгъла на страничния кант (като рез. част Арт. S-5105)
3. DIAMOND - диамантена плочка за полиране и супер финал на кантовете на ските или борда (като рез. част Арт. S-5160) Най-добре да се използва с вода или с полиращ разтвор.



**S-4006N**

### Diamond Sharp

Ергономичен инструмент за СТРАНИЧЕН ъгъл 88° и 87°

Джобен размер - удобен за ползване на пистата, лесно боравене, стабилен захват, максимална точност, отличен резултат с минимални усилия!

За дясна или лява ръка, за ски и сноуборд.

**21.00 €**  
**41.00 лв.**



ЗА ЗАТОЧВАНЕ НА ОСНОВЕН ЪГЪЛ  
За кантове с променливи ъгли (0,5°-1,5°)



**S-3071**

**Adjustable base sharp**

Комбиниран уред от лека сплав, с уникална конструкция. За обработка на ОСНОВЕН ъгъл в следните градуси: 0,5°, 0,75°, 1° и 1,5°

**36.00 €**  
**70.40 лв.**

Инструменти за основен ъгъл  
За кантове с фиксирани ъгли (0,5°, 1°, 1,5°)



**S-3051N**

**Base sharp**

Уред от лека сплав, за обработка на ОСНОВЕН ъгъл с фиксирани градуси:  
Арт. № S-3051N - за 0,5°  
Арт. № S-3052N - за 0,75°  
Арт. № S-3053N - за 1°

**23.00 €**  
**45.00 лв.**



**K-3136 / K-3137 / K-3138**

Пластмасови държачи за пили /с ширина до 25 мм/ за заточване на ОСНОВЕН ъгъл с фиксирани градуси: 0,5°, 0,75° и 1°

**8.00 €**  
**15.60 лв.**

ФРЕЗЕРИ за отнемане на материал около кантовете на СЪСТЕЗАТЕЛНИ СКИ - за освобождаване място за пилата, поставена на съответния ъгъл за странично заточване на канта

**S-3004**

**Sidewall Sharp** - уред странично отнемане на пластмаса, с ергономична пластмасова ръкохватка, с възможност за работа с лява или дясна ръка!

Дълбочината на проникване на фрезера се **регулира с два болта**. Инструментът се води директно по основата на ската. Работи с квадратни или кръгли фрезери.

**49.00 €**  
**95.85 лв.**



## S-5005

**Фрезер** - за отнемане на материал около канта на ската, с 4 колелца за по-лесно движение на уреда по базата и **метална горна част**

**Колелцата** запазват структурата на ската от повреждане. Металната част по горната страна допринася за повече стабилност при работа.

Има два вида регулировки:

- **на дълбочината на проникване** на фрезера в ската - осъществява се чрез навиване или развиване на двата метални винта на горната страна на уреда
- **на разстоянието между канта и канала**, който фрезерът прави в тялото на ската - регулира се с винта, намиращ се отстрани на уреда

Уредът работи с кръгъл и с квадратен фрезер:

1. **Кръглият фрезер** е за сервиз на ски с т. нар. „сандвич конструкция“. При тях страничните повърхности на ската са перпендикулярни на равнинната (на базата), но нямат метален пласт в конструкцията.

*С кръглия фрезер **не може да се отнеме материал от този пласт, тъй като той се намира непосредствено до канта, а заради закръглението си фрезер 5130 не работи в тази зона на ската.***

2. **Квадратният фрезер** е за ски с метален пласт над пластмасовата база. Този пласт, който е е разположен по цялата повърхност на ската, осигурява устойчивост срещу усукване при съприкосновение с много твърди терени и много висока скорост.

Изработен е от **титанал** - лека, но извънредно здрава сплав! Прилага се в конструкцията на състезателните ски.

*Този уред във вариант с колеца и метална част, Ski Map произвежда специално по желание на вносителя Хр. Чичанов, защото тук клиентите го предпочитат в този вид. В каталога на Ski Map има артикул с колелца, но без метална горна част.*

67.00 €  
131.00 лв.



## S-5120

**Квадратен резервен инструмент** -  
За метал/ за ски с ДОПЪЛНИТЕЛЕН МЕТАЛЕН  
СЛОЙ в конструкцията

18.00 €  
35.20 лв.



### S-5130

**Кръгъл резервен инструмент -**  
за артикули № S-3004 и S-5005  
За пластмаса/за ски БЕЗ МЕТАЛЕН СЛОЙ

**18.00 €**  
**35.20 лв.**



### S-5125

**Комбиниран резервен инструмент**  
с радиус 3 мм

**18.00 €**  
**35.20 лв.**



### S-5005RT

#### **Sidewall Sharp Racing Team**

Този иновативен уред на италианския производител Ski Man е по-точно модификация на познатите и предпочитани инструменти със същата функция: 3004 Sidewall Sharp и 5005N (с колелца).

**59.00 €**  
**115.40 лв.**

ПРЕДИМСТВА на новия уред S-5005RT:

- ✓ по-малък и компактен инструмент
- ✓ **оборудван с два фрезера** от твърда сплав:
  - КРЪГЪЛ - за ски без метален слой
  - КВАДРАТЕН - за ски с метален слой
- ✓ **с колелца** за плавно хлъзгане по страничната повърхност на канта
- ✓ **има само един регулаж на фрезера** - за настройка на отстоянието на канала, който се получава от ръба на канта след фрезование
- ✓ **дълбочината на проникване на фрезера** в пластмасата на ската е заводски фиксирана, така че да се отнема съвсем тънък слой от материала!

За разлика от познатите по-стари уреди, при които се налагаше закупуване на втори фрезер, демонтиране на единия и монтиране на втория - **с новия Sidewall Sharp** ползването на единия или другия фрезер става много лесно чрез обръщане уреда на 180 градуса.

S-5005RT е универсален инструмент за всички конструкции ски - със или без титаналов слой!



**S-5005RT** е оборудван с два броя фрезери:

**Кръгъл** - за СТАНДАРТНИ СКИ, с колелца за придвижване по канта

**Квадратен** - за отнемане на материал от титаналовата пластина на СЪСТЕЗАТЕЛНИ СКИ



**K-3132**

**Sidewall Stripper**

Уред за отнемане на материал около канта на ската

**30.00 €**  
**58.70 лв.**

**КЕРАМИЧНИ ИНСТРУМЕНТИ** за прецизен сервиз на СЪСТЕЗАТЕЛНИ СКИ

За едновременно шлайфане и полиране на основния и на страничния ъгъл на канта

Джобни инструменти за лесно ползване на пистата



**K-3514**

**Ceramic Edge Former**

Модерен инструмент за сервизиране на състезателни ски:

- ✓ шлайфане на **страничен ъгъл** с променливи стойности 85°- 90°
- ✓ шлайфане на фиксиран **основен ъгъл** 0,5°

Две цилиндрични керамични брустчета обработват ЕДНОВРЕМЕННО страничния и основния ъгъл на канта.

**82.00 €**  
**160.40 лв.**



**S-6001**

**Super Sharp Ceramic**

Уред за шлайфане ръба на канта

Наклонът на плочките позволява да се работи САМО ВЪРХУ РЪБА НА КАНТА - независимо от ъглите на заточване (страничен и основен) на обработвания кант.

**82.00 €**  
**160.40 лв.**

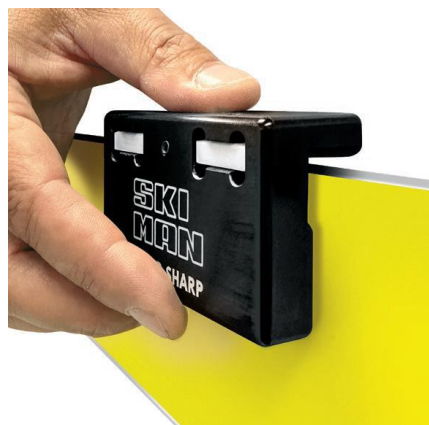



### RP-360

#### Пистолет с голяма правоъгълна нагреваема плочка около дюзата

Дюзата нагрява площта около повредата и спомага за по-доброто спояване с базата, като улеснява разнасянето на стопената пластмаса.

**Работи с пластмасови пръчки 12x200 мм**

Напрежение 220 V

Температура 280° C

Тегло 470 г

**374.00 €**  
**732.00 лв.**



### LG-4200

#### Ютия за нанасяне на топла вакса

Мощност 500 W

с терморегулатор

**77.00 €**  
**150.60 лв.**



### STAR SKI WAX 42003

Мощност 850 W Захранване 220 V

Избор на температура: безстепенно, чрез бутон (-) за намаляване и бутон (+) за увеличаване стойностите на температурата

**Контрол на температурата:** с микропроцесор, контролни измервания 10 пъти/сек.

**Нагряваща плоча:** дебелина 25 мм

Достигане на избраната температура:  
след 2 минути

**256.00 €**  
**500.70 лв.**



### STAR SKI WAX 40003

Мощност 850 W Захранване 220 V

Избор на температура: безстепенно, чрез завъртане скалата наляво за намаляване, надясно за увеличаване на температурата

**Контрол на температурата:** с микропроцесор, контролни измервания 10 пъти/сек.

**Нагряваща плоча:** дебелина 15 мм

Достигане на избраната температура:  
след 2 минути

**85.00 €**  
**166.00 лв.**

S-9001

## BRAVO SHARP World Cup /220 V

Прецизен инструмент, който работи с диамантен диск - за фино заточване и полиране на страничния кант от 85° до 90°

Предназначен за съвършено точен ски сервиз! Може да се ползва както от професионални скиори и ски сервизи, така и от любители. Само с един диамантен диск е възможно да се обработят 100 чифта ски!

Има 4 диска: груб, среден, фин и супер фин

- С грубия диск се обработват много захабени кантове.
- Средният диск е достатъчен за нуждите на любители скиори.
- Финият диск се използва за подготовка на ски за слалом.
- Супер финият EXTRA FINE е за заточване на ски за спускане и супергигантски слалом.

9002

DIAMOND DISC COARSE

Angle set up and deburring.



9003

DIAMOND DISC MEDIUM

General maintenance.



9004

DIAMOND DISC FINE

World Cup precise polishing.



9005

DIAMOND DISC EXTRA FINE

Super fine polishing.



Стандартният комплект включва 2 диска:

№ 9002 - груб

№ 9004 – фин

567.50 €

1110 лв.

Цена/бр.

извън компл.

1 диск

77.00 €

150.60 лв.



S-691

### Ski vise COMP

Комплект от три части, ширина на челюстите  
30 мм, отваряне на челюстите **до 85 мм**  
Стабилно фиксиране на ските в хоризонтално  
и вертикално положение!

103.00 €  
201.45 лв.

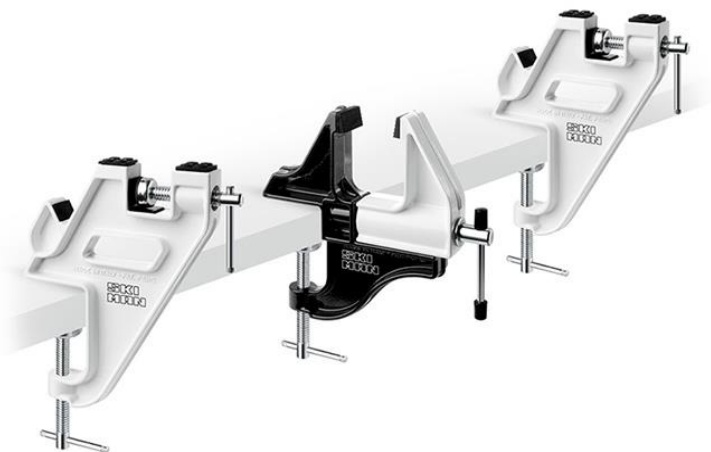

S-1110N

### Ski vise PRO

Комплект от три части, ширина на челюстите  
90 мм, отваряне на челюстите **до 100 мм**  
Възможни са три позиции на ската:  
хоризонтална, вертикална, наклонена 60°

154.00 €  
301.20 лв.

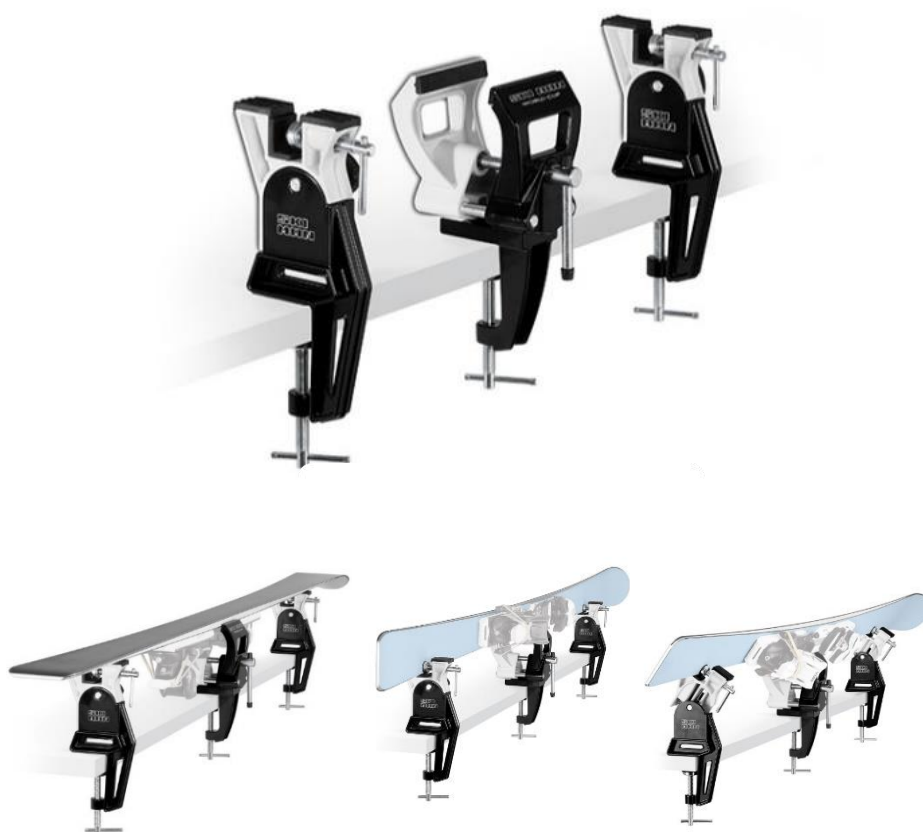

S-1110 WN

### Ski vise Pro WO /Wide Open/

Комплект от три части, ширина на челюстите 90 мм, отваряне на челюстите **до 155 мм**

Възможни са три позиции на ската:  
горизонтална, вертикална, наклонена 60°

184.00 €  
360.00 лв.



S-670

### Ski vise CROSS Country

Комплект от три части за **ски дълго бягане**

82.00 €  
160.40 лв.



S-635

### BRAVO support

Приставка за обработка на ски  
**Може да работи с всички изброени по-горе менгемета на SKI MAN.**

Приставките позволяват със стандартни менгемета за алпийски ски да се обработват ски „писалки” и сноубордове.

34.00 €  
66.50 лв.



S-650

## "24 HOURS"

Много лесно за употреба и леко, удобно за пренасяне менгеме! Без типичните стеги за фиксиране във вертикално положение на ската, без централно менгеме за фиксиране средата на ската.

**Има гумен експендер** с допълнителна опора за притискане ската към крайните опори.

Предпочитано от туринг- и фрирайд-скиори. **Приложимо е за широки ски Freeride!** Позиции на ската: хоризонтална, вертикална и наклонена 60°

72.00 €  
140.80 лв.



Менгемета за СНОУБОРД -  
директно от производител Ski Man Италия

S-1003N

## Board FREERIDE

Менгеме за сноуборд и широки ски  
Леко, удобно за пренасяне, с корпус от високо технологична пластмаса. Възможни позиции:  
хоризонтална, вертикална, наклонена 60°

77.00 €  
150.60 лв.



S-1007

### Ski vise TOURING

Менгеме за Touring & Freeride от Ski Man

103.00 €  
201.45 лв.

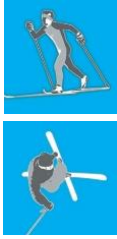

#### С много олекотена конструкция!

От алуминиева сплав са изработени крайните части, а средната част от пластмаса.

- ✓ Бърз монтаж към работната маса чрез вградените болтове за стягане!
- ✓ Лесно фиксиране на предния автомат - само с едно притискане на ската към средната част на менгемето, докато "точките" на автомата влязат в съответните отвори!

Възможни са три позиции: хоризонтална, вертикална, наклонена 60°



S-670N

### Ski Vise CROSS-COUNTRY World Cup

Професионално менгеме от производителя Ski Man - за фиксиране на ски за дълго бягане "писалки" при сервиз и ваксиране

154.00 €  
301.20 лв.



**Удължените крайни опори** за ската са здраво фиксирани към стойките, което гарантира стабилност при ски сервиз.



### S-1007C

#### Приставка за точков автомат за ски рали и туринг ски

С помощта на приставката скиите се фиксират с т. нар. точкови автомати, като се използват крайните опори на изброените менгемета.

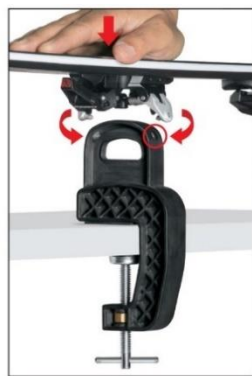

33.50 €  
65.50 лв.

SPORT  
ACTIVE

RACING  
TEAM

### S-1007

#### Ski Vise TOURING

Лек менгеме, без стеги за вертикално фиксиране на ската + ПРИСТАВКА за точкови автомати



103.00 €  
201.45 лв.

S-695 + S-1007C

### Ski SUPPORT + ПРИСТАВКА

за точкови автомати

138.00 €

270.00 лв.



SPORT  
ACTIVE

RACING  
TEAM

WORLD  
CUP

## КОМБИНИРАНИ МЕНГЕМЕТА

S-1022N

### WORKSHOP support

**Професионално менгеме** за работа с всички дължини и ширини на ски и сноубордове. Възможност за регулиране височината на борда над работната маса. С универсални опори за краищата на скиите/борда - могат да се ползват и отделно, без комбинация с менгемето.

260.00 €

509.00 лв.

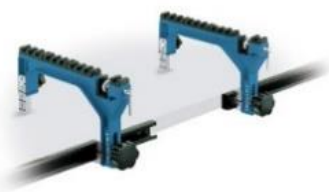

S-1021N

### DOUBLE workshop vise

Супер професионално менгеме за всички видове ски и сноубордове. С възможностите на менгеме № S-1022N + ДОПЪЛНИТЕЛНА СТЫГА за две ски или борд

460.00 €

900.00 лв.



ЗА КОМПЛЕКТ от двете менгемета: 1285.00 лв.

657.00 €



### К-3100

**Универсален уред Multi** - за страничен и основен ъгъл, един от най-популярните комбинирани уреди за заточване на кантове

Лесно се фиксира желаната стойност на ъгъл със стъпка 0,5°. Широкият плъзгач за водене по базата на ската или борда гарантира точност на заточването!

Цената включва уред + една пила

**26.00 €**  
**51.00 лв.**

**Резервна пила за уреда Multi** - средна пила с размери 70x25 мм

**6.00 €**  
**11.75 лв.**



### К-3002

**Swing Cut/ Carving Tuner** - уред с подвижни пили за заточване на вълнообразни кантове тип „Magna Traction“

Работи с пила, изработена от волфрам-карбидна стомана.

**50.00 €**  
**98.00 лв.**

## ПИЛИ ЗА ЗАТОЧВАНЕ НА КАНТОВЕ

### МЕТАЛНИ ПИЛИ - гроби



**1. Груба раш пила** - размери **30x300** мм без покритие

**17.00 €**  
**33.00 лв.**

**2. Къса раш пила** - размери **30x100** мм

**9.00 €**  
**17.60 лв.**

**3. Раш пила с ТИТАНОВО покритие**

**20.50 €**  
**40.00 лв.**

### МЕТАЛНИ ШЛАЙФ ПИЛИ -

известни като World Cup пили



**4. Едра шлайф пила** - размери **20x200** мм  
11 зъба, хромирана

**14.00 €**  
**27.30 лв.**

**5. Средна шлайф пила** - размери **20x200** мм  
14 зъба, хромирана

**14.00 €**  
**27.30 лв.**

<b>6. Къса средна шлайф пила</b> - размери <b>25x70</b> мм, <b>14</b> зъба, хромирана (резервна пила за инструментите за заточване Kunzman)	<b>6.00 €</b> <b>11.75 лв.</b>
<b>7. Къса средна шлайф пила</b> - размери <b>25x80</b> мм, <b>14</b> зъба, без покритие (резервна пила за инструментите за заточване Ski Man)	<b>8.00 €</b> <b>17.60 лв.</b>
<b>8. Фина шлайф пила</b> - размери <b>15x150</b> мм <b>16</b> зъба, хромирана	<b>11.00 €</b> <b>22.00 лв.</b>
<b>9. Фина шлайф пила</b> - размери <b>20x200</b> мм <b>17</b> зъба, хромирана	<b>14.00 €</b> <b>27.30 лв.</b>
<b>10. Много фина шлайф пила</b> - с диагонално организирани редици зъби, размери <b>15x150</b> мм, нехромирана	<b>15.00 €</b> <b>29.50 лв.</b>

Супер твърди швейцарски пили ICE CUT - предпочитани от професионални ски сервизи и клубове

 <b>11. Къса средна шлайф пила</b> размери <b>22x120</b> мм, <b>13</b> зъба/см хромирана	<b>24.00 €</b> <b>47.00 лв.</b>
 <b>12. Къса фина шлайф пила</b> размери <b>22x120</b> мм, <b>16</b> зъба/см хромирана	<b>24.00 €</b> <b>47.00 лв.</b>
<b>13. Къса супер фина шлайф пила</b> размери <b>17x180</b> мм, <b>20</b> зъба/см без покритие	<b>27.00 €</b> <b>53.00 лв.</b>
<b>14. Средна шлайф пила</b> размери <b>22x200</b> мм, <b>13</b> зъба/см без покритие	<b>28.00 €</b> <b>54.80 лв.</b>
<b>15. Фина шлайф пила</b> размери <b>22x200</b> мм, <b>16</b> зъба/с без покритие	<b>28.00 €</b> <b>54.80 лв.</b>

ДИАМАНТЕНИ ПИЛИ на метална основа -  
използвани в сервизите на състезателите  
от Световната купа, производство  
на SKI MAN Италия



- |   |                                    |
|---|------------------------------------|
| <b>16. Много едра пила Extra Coase</b> - размери 25x100 мм, едрина <b>100</b> | <b>26.00 €</b><br><b>50.85 лв.</b> |
| <b>17. Едра пила Extra Coase</b> - размери 25x100 мм едрина <b>200</b>        | <b>26.00 €</b><br><b>50.85 лв.</b> |
| <b>18. Средна пила Medium</b> - размери 25x100 мм едрина <b>400</b>           | <b>26.00 €</b><br><b>50.85 лв.</b> |
| <b>19. Фина пила Fine</b> - размери 25x100 мм едрина <b>600</b>               | <b>26.00 €</b><br><b>50.85 лв.</b> |
| <b>20. Супер фина пила Extra Fine</b> - размери 25x100 мм, едрина <b>1000</b> | <b>26.00 €</b><br><b>50.85 лв.</b> |

АБРАЗИВНИ ИНСТРУМЕНТИ



- |   |                                    |
|---|------------------------------------|
| <b>21. Керамичен бруст</b> с размери 25x70 мм<br>Пригоден да се използва в заточващите инструменти на "Kunzman -LG sport" | <b>15.00 €</b><br><b>29.00 лв.</b> |
|---|------------------------------------|



- |   |                                    |
|---|------------------------------------|
| <b>22. Керамичен бруст</b> с размери 25x100 мм<br><b>Важно!</b> Керамичните брустове съответстват на диамантена пила с едрина 1500. | <b>20.50 €</b><br><b>40.00 лв.</b> |
|---|------------------------------------|

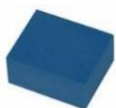

- |  |                                   |
|--|-----------------------------------|
| <b>23. Алуминиев оксид</b> - бруст с размери 25x70 мм<br>Използва се за премахване на закалената част от канта след удар в камък. Нататък обработката може да продължи с метални пили. | <b>6.00 €</b><br><b>11.50 лв.</b> |
|--|-----------------------------------|



- |  |                                    |
|--|------------------------------------|
| <b>24. Малка абразивна гума</b> – размери 40x32,5x20 мм, твърда гума | <b>6.00 €</b><br><b>11.75 лв.</b>  |
| <b>25. Голяма абразивна гума</b> - размери 120x67x30 мм              | <b>20.00 €</b><br><b>39.10 лв.</b> |

## Цикли за СКИ



- 26. Метална цикла за ски** - от ламарина с дебелина 1 мм

6.50 €  
12.70 лв.



- 27. BASE planer K-3300** - от неръждаема стомана, с дебелина 3 мм, с ергономична пластмасова дръжка. Има две функции: за изцикляне и за контролиране формата на пластмасовата база на ската.

20.00 €  
39.20 лв.



- 28. Резервно острие** за арт. K-3300 по-горе

15.50 €  
30.35 лв.



- 29. Плексигласова цикла** - непрозрачна 120x60 мм, с дебелина 4 мм

4.00 €  
8.00 лв.



- 30. Плексигласова цикла** - прозрачна 150x60 мм, с дебелини 3, 4, 5 и 6 мм  
Цената е в зависимост от дебелината на циклата.  
4 мм - 5.00 €  
5 мм - 5.60 €  
6 мм - 6.00 €

4.60 €  
9.00 лв.



- 31. Plexi Sharp S-630N**

Уред за заточване на пластмасови цикли с дебелина до 5 мм, с възможност да се монтира чрез два винта към работен плот

38.00 €  
75.00 лв.

- 32. Plexi Sharp World Cup S-631-220**

Електроинструмент за прецизно и бързо заточване на плексигласови цикли с дебелини 3, 4 и 5 мм

166.00 €  
325.00 лв.



## Цикли за СНОУБОРД



- 33. Base planer & flat bar K-4004** - инструмент от неръждаема стомана с дебелина 3 мм, с две ергономични пластмасови дръжки и сменяемо острие Има 2 функции: за изцикляне на борда и за контролиране формата на пластмасовата база.

56.00 €  
110.00 лв.



- 34. Плексигласова цикла** - прозрачна, за обработка на сноуборд

15.50 €  
30.30 лв.

## Материали за ремонт на базата



- 35. ПРЪЧКИ за пистолет от стандартна пластмаса** - размери 11,2x190 мм

145.00 €  
283.60 лв.

Кутия 5 кг

Връзка 1 кг = 55 броя

31.00 €  
60.63 лв.

Връзка 0,5 кг

18.00 €  
35.20 лв.

Пакетче 10 броя

9.00 €  
17.60 лв.

Пакетче 3 броя

2.85 €  
5.50 лв.

Единична бройка

1.00 €  
2.00 лв.

- 36. ПРЪЧКИ за пистолет от графитна пластмаса** - размери 11,2x150 мм

Пакетче 10 броя

9.00 €  
17.60 лв.

Единична бройка

1.00 €  
2.00 лв.



- 37. ЛЕНТА** - размери 10x1 мм

Връзка 12 м

6.00 €  
11.80 лв.

Връзка 1 кг лента

45.00 €  
88.00 лв.

### 38. ПЛАСТАСОВА НИШКА - стандартна

Ø 3 мм, черна и бяла



#### Ролка 400 г

Пригодена за ползване с пистолет  
“Wintersteiger”

- ✓ При закупуване на **3 ролки**, единичната цена на ролка е **20 €/ бр. ролка**
- ✓ При закупуване на **5 ролки**, единичната цена на ролка е **18 €/ бр. ролка**

**22.00 €**

**43.00 лв.**

### 39. ГРАФИТНА НИШКА - черна

#### Ролка 500 г

за пистолет “Reichman”

**28.00 €**

**55.00 лв.**

#### Продажби на дребно /м

**1.00 €/м**

**2.00 лв.**

### 40. METAL-GRIP НИШКА

#### Ролка 10 м

**22.00 €**

**43.00 лв.**

#### Продажби на дребно /м

**2.60 €/м**

**5.00 лв.**

#### Ролка 500 г

**62.00 €/м**

**121.00 лв.**

#### Ролка 3,5 кг - нишка с Ø 5 мм

за пистолет “Montana”

**185.00 €**

**361.90 лв.**

### 41. Приспособление за фиксиране върховете на скиите при начално обучение

Инструмент, който всеки ски учител  
трябва да има в джоба си!

**18.00 €**

**35.00 лв.**

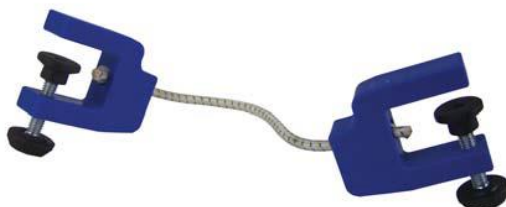

Цените са крайни, с вкл. ДДС.

Плащането се извършва в брой с касов документ или с банков превод.

Стоката се изпраща по куриер Еконт / Спиди срещу наложен платеж или с плащане по банков път.

За консултация и поръчки:

РЕА ТЕХ ЕООД

mob/viber 0888 771 971

Христо Чичанов

reatech.bg@gmail.com

www.reatech-bg.com

Доставяме по заявка, директно от италианския производител LISKI:



**Колове и инструменти за подготовка на слаломни трасета**

**Предпазни мрежи за ски писти**

**Уреди за тренировка в зала и на открито**

### Меки слаломни колове

с гумена става  
височина 55 см, d 30 мм

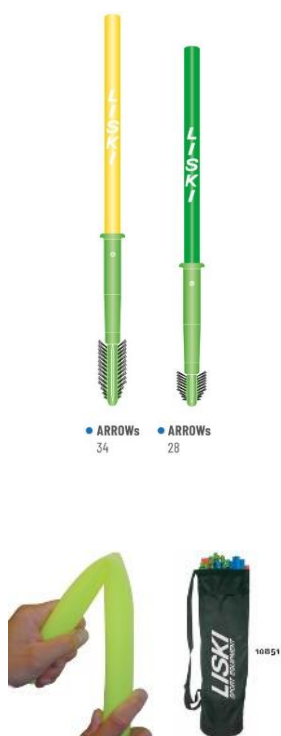

### Поликарбонатни еластични колове

с пластмасова става  
височина 165 см, d 25 мм

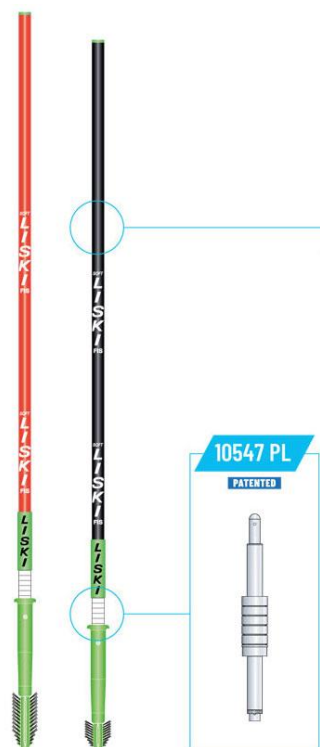

### Колове за слаломни трасета

с метална или пластмасова  
става, h 180 см, d 27 мм

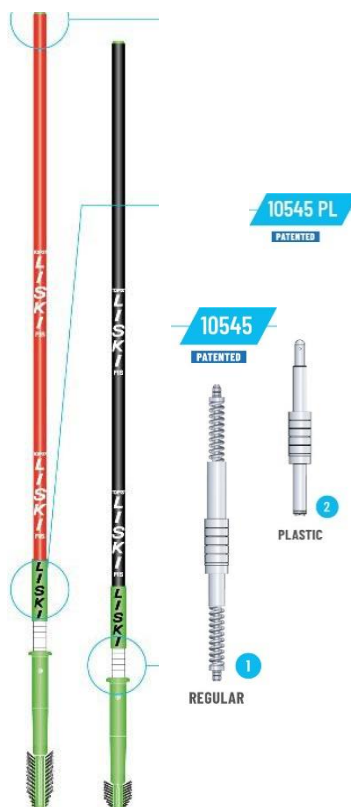

## Колове за сноуборд паралелен слалом

меки вътрешни колове, с които състезателите са в непрекъснат, много агресивен контакт



## Трапецовидни флагове

за вратите на сноуборд трасета



## Правоъгълни флагове

за вратите на гигантски и супер G слалом



PRO



### Алуминиева бургия PRO

Със сменяема твърдосплавна пластина на върха, монтирана с болчета - предпочитана от организаторите на състезания

Бургиите са с  $\varnothing$  32, 35, 38 и 48 мм, дължина 540 мм. Диаметри  $\varnothing$  35 и 38 мм са най-често използваните. Закрепват се към винтоверт чрез шестограм с размер 10.

Предлагат се 3 вида бургии за дупки при монтаж на коловете.





За контакт:

Христо Чичанов  
mob/viber 0888 771 971  
reatech.bg@gmail.com

Разполагаме с мостри.

Повече информация за продуктите ще намерите в сайта/ За зимни курорти

[www.reatech-bg.com](http://www.reatech-bg.com)